

**CÓMO
TRANSFORMAR
TU AULA**



CÓMO TRANSFORMAR TU AULA

Textos: **Vivero de Iniciativas Ciudadanas**

Este manual es un recurso generado en colaboración con PLANEA, Red de Arte y Escuela.

Este proyecto de educación a través del arte realizado en marzo de 2021 ha sido posible gracias al soporte de la Fundación Daniel y Nina Carasso en colaboración con Pedagogías Invisibles.

Textos e idea: VIC (Vivero de Iniciativas Ciudadanas)

Edición y diseño: Miguel Zoya Keller + VIC (Vivero de Iniciativas Ciudadanas)

Ilustraciones: VIC (Vivero de Iniciativas Ciudadanas)

Créditos: **AULO**

Producción: La Casa Encendida

Idea y diseño: Pedagogías Invisibles + María Acaso + VIC (Vivero de Iniciativas Ciudadanas)

Créditos: **PAM!**

Producción: FUHEM - Colegio Monserrat

Idea y diseño: Pedagogías Invisibles + María Acaso + Basurama + Kune Office + VIC (Vivero de Iniciativas Ciudadanas)

Todas las imágenes son propiedad de sus respectivas autoras y autores y se muestran con fines meramente didácticos e informativos.

Coordinación Pedagogías Invisibles: Eva Morales, Clara Megías, Andrea de Pascual y Carmen Oviedo.

Coordinación IES Menéndez Pelayo: Alicia Bernardos - Departamento de orientación.

Una publicación para:

PLANEA
RED DE ARTE Y ESCUELA — WWW.PLANEA.ORG

Un proyecto desarrollado por:



ZEMOS98



CONSORCI
DE MUSEUS
DE LA
COMUNITAT
VALENCIANA



PERMEA
Programa experimental
de Mediación y Educación
a través del Arte

Con el impulso de:



ÍNDICE

7 ¿Cómo es el Aula Tradicional?

15 Otra Aula es posible

21 ¿Cómo transformar el Aula?

29 Sugerencias de diseño para el Aula



¿CÓMO ES EL AULA TRADICIONAL?

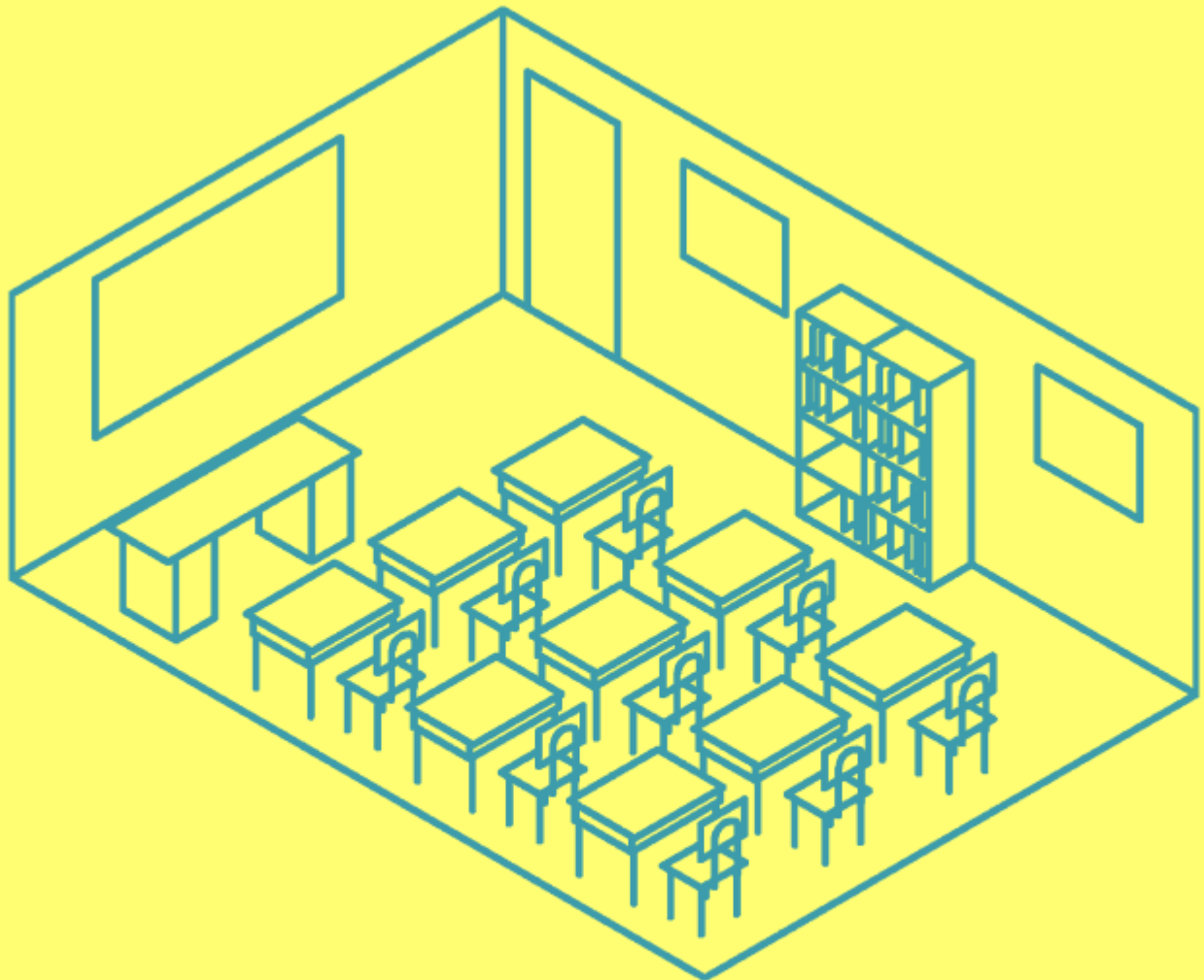

Introducción

En la actualidad, prácticamente todas las aulas de todos los colegios de todas nuestras ciudades son muy similares.

Es sorprendente ver cómo estos espacios no han sufrido grandes modificaciones frente a otros espacios de los centros escolares, como es el caso de los patios, donde sí se ha hecho un esfuerzo mayor por la no segregación, por la inclusión de las minorías, por la introducción de otro tipo de deportes menos agresivos y menos ligados al género.

Las aulas son los espacios escolares en los que más tiempo pasamos, y en los que se desarrollan las principales actividades pedagógicas. Sin embargo, sus espacios poseen poca variedad y han evolucionado mínimamente.

Es necesario, por tanto, reflexionar de forma crítica acerca de los **atributos y cualidades espaciales** que conforman el aula tradicional: encontrar las causas y consecuencias de dichas decisiones espaciales, funcionales y estéticas.

Entre los principales atributos encontramos:

ESPACIO Y FORMA

Actualmente, el **aula** es un **espacio totalmente cerrado**. Un **espacio ortogonal geometrizado formado por cuatro paredes cerradas perpendicularmente, un suelo y un techo** generalmente de forma rectangular, debido a la búsqueda de la optimización del espacio arquitectónico.



ESPACIO Y FORMA // elPaís // fotografía: Óscar Corral

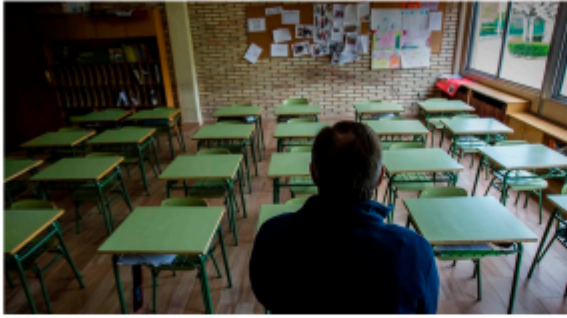

PERMEABILIDAD // VozPópuli // imagen de archivo

PERMEABILIDAD Y HUECOS

Un único hueco **evita la permeabilidad del espacio** y reduce el acceso a un punto de control gestionado por la autoridad del aula: el maestro. Este decide en cada momento quién entra -o sale- del espacio, y cuando este se encuentra cerrado o abierto.

Una única perforación en una de las paredes se conforma como el acceso al aula: la **puerta** es un elemento que casi siempre se encuentra cerrado. Las **ventanas** que, si bien tienen una función muy importante para controlar la **iluminación y ventilar** el espacio, en muchas ocasiones la falta de previsión o las condiciones generales de la edificación hacen que **se encuentren mal orientadas**. Esta mala orientación, los ruidos, y la luz directa hace que no se aproveche del todo su potencialidad.



HUECOS // VozPópuli // imagen de archivo

LUZ

La **luz natural** suele darse en el aula a través de las ventanas. Esto hace que la luz directa penetre en el aula creando claroscuros y una falta de homogeneidad lumínica que es muy incómoda para el estudio y el trabajo dentro del aula.

El **ruido ambiental** y esa luz incómoda hacen que muchas veces las ventanas estén cerradas e incluso tapadas con persianas, recurriendo a la **luz artificial**.



LUZ // elDiarioVasco // imagen de archivo

La **luz artificial**, que ofrece mayor homogeneidad y comodidad para una iluminación correcta de los “puestos de trabajo”. Así, encontramos la luz artificial siempre encendida mañana y tarde, en invierno y verano, independientemente de la cantidad de luz que tengamos en el exterior. De esta forma no se aprovecha la potencialidad y eficiencia de la luz natural.

COLOR

Las paredes que rodean el aula están siempre pintadas de unos **colores sufridos** (ocres, tierra, grises...). Colores que deben ser fácilmente limpiables, con grandes zócalos que acumulan mucha suciedad de los alumnos y alumnas, con colores pastel sin ningún criterio más allá de la durabilidad. Su funcionalidad es entendida como facilidad para su mantenimiento.



COLOR // elPaís // imagen de archivo

MOBILIARIO

Las **mesas y sillas** verdes que todos recordamos de nuestras aulas desde hace muchos años, hechas con estructura metálica y madera lacada, también llevan consigo un pensamiento de durabilidad, funcionalidad y limpieza. Todos los alumnos tienen su mesa y su silla individualizada, atomizada, mirando en la direccionalidad de la clase.

Todo **el mobiliario está organizado unidireccionalmente**, es decir, sigue una organización del espacio castrense, donde las mesas y sillas en las que se sientan los alumnos están mirando todas en la misma dirección: al maestro y la pizarra. Y el resultado de esta unidireccionalidad es que los únicos elementos del saber son el profesor y sus conocimientos.



MOBILIARIO // LaRegión // imagen de archivo



MATERIALES // elPaís // fotografía: Europa Press

MATERIALES

Los materiales de las aulas son materiales duros, fríos, opacos, pesados, rígidos, etc. Su objetivo es la **funcionalidad**, la **durabilidad**, la **limpieza** y su **función antivandálica**, ofreciendo el mínimo mantenimiento posible. El **diseño funcionalista** no tienen en cuenta otros aspectos como el diseño centrado en el usuario o las propias necesidades y propuestas del alumnado.



FOCO DEL CONOCIMIENTO // elPaís // imagen de archivo

FOCO DEL CONOCIMIENTO

El **foco del conocimiento** se concentra en un espacio puntual en un extremo del aula: está compuesto por **la pizarra** y el puesto de trabajo del maestro. Este sanctasantórum pedagógico se destaca del resto del espacio mediante una tarima que eleva levemente la autoridad y sus herramientas frente a los oyentes y aprendices, distribuyendo **el conocimiento de forma asimétrica y polarizada** entre el emisor autorizado elevado sobre los receptores (alumnos). **La pizarra es el único elemento de transmisión pedagógica**. Incluso elementos patrios o religiosos pueden decorar el espacio del saber.

CUIDADOS

Hay una **ausencia total de elementos vegetales**, de plantas, de otro tipo de seres vivos que necesitan cuidados. Es muy importante la **educación de los cuidados** pero no aparecen en las aulas de hoy en día. Las aulas suelen carecer de todo tipo de vida animal o vegetal en su interior, ya que requiere de "mantenimiento": cuidados a lo largo del curso y, especialmente, en los períodos vacacionales. Los cuidados como actividad diaria en el aula han sido eliminados frente a otros espacios (patio, parque, casa...).

CUIDADOS // losTiempos // imagen de archivo



ARQUITECTURA DE TRANSMISIÓN

Todos estos atributos descritos anteriormente y que suelen conformar en mayor o menor medida las aulas tradicionales definen una determinada arquitectura de transmisión de conocimiento.

Esta arquitectura de transmisión provoca espacios que poseen disposiciones disciplinarias, rígidas, individualizadas, atomizadas, subordinadas, unívocas, jerárquicas, unidireccionales...

...pero, **¿es esta la única arquitectura de transmisión posible?**

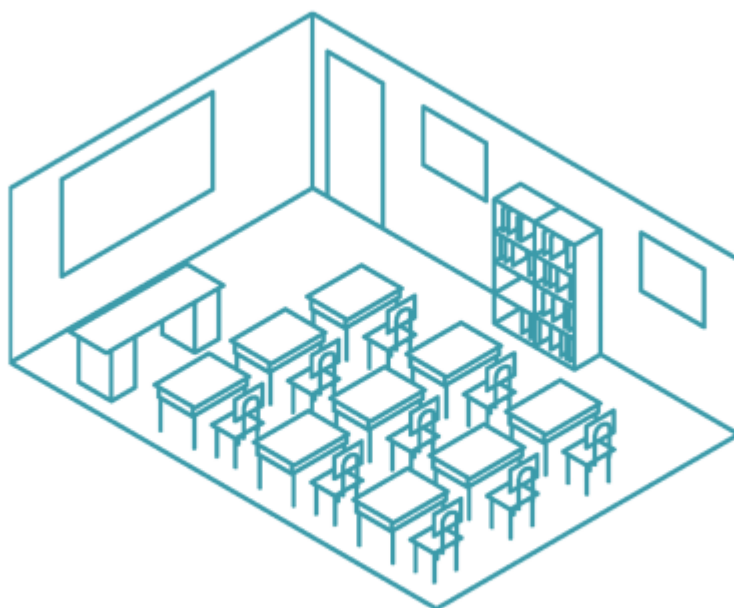





OTRA AULA ES POSIBLE

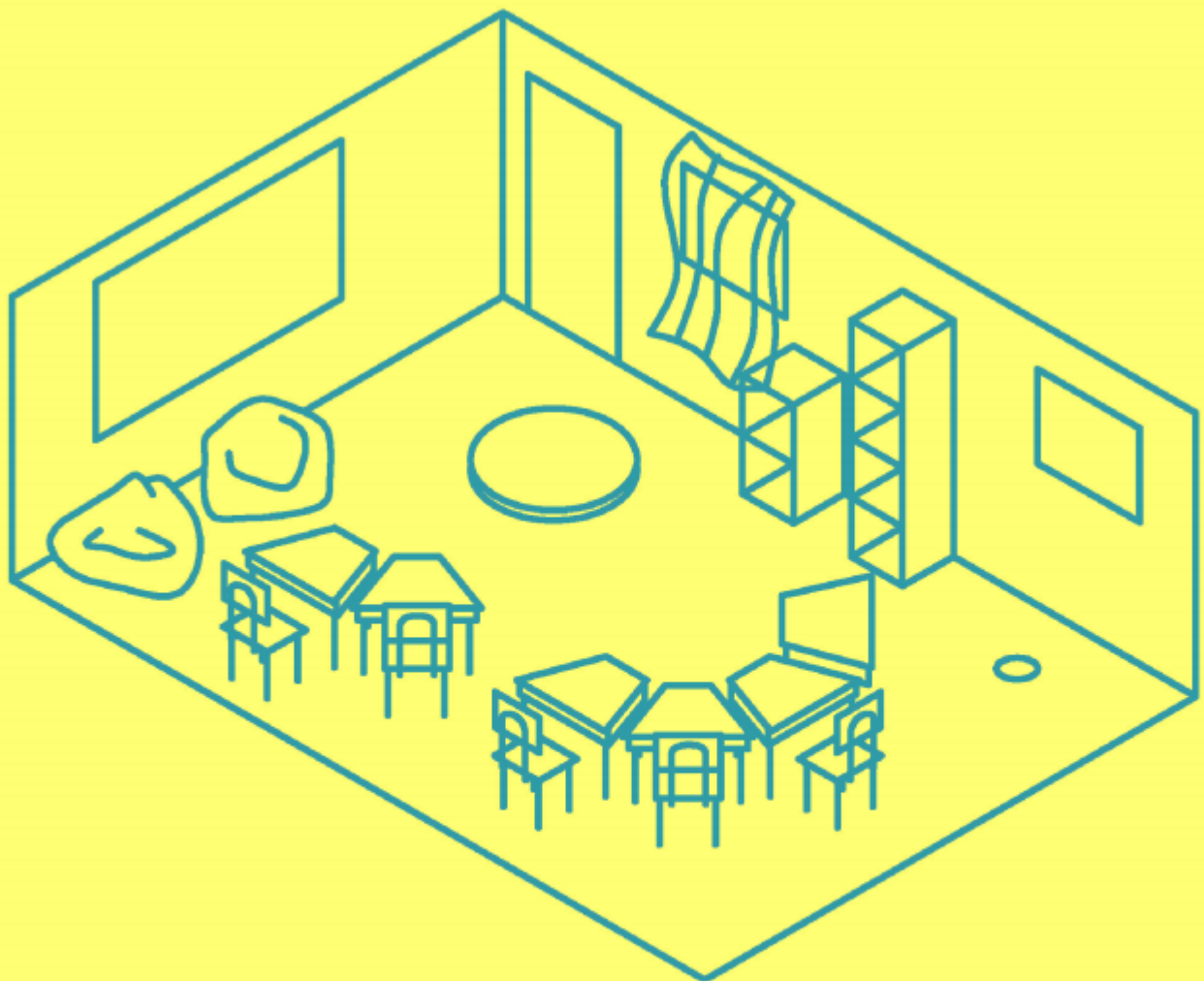

¿Otra AULA es posible?

¿Existen **otras arquitecturas de transmisión pedagógicas** que, a través de su disposición espacial, favorezcan otros aprendizajes y procesos pedagógicos?

El **aprendizaje cooperativo**, las comunidades de aprendizaje, el design thinking, las pedagogías basadas en modelos como Steiner, Montessori Pikler, Freire...

...todas ellas modifican sustancialmente los modos de relación material del aula para adaptarse a nuevos enfoques pedagógicos.

Si pensamos en cada uno de los atributos y de las cualidades que hemos ido describiendo en esta guía podríamos pensar si:

¿Existen otras aulas con **otro tipo de formas** que no fuesen ortogonales?

Es posible diseñar espacios con geometrías más orgánicas que constituyan lugares de encuentro que se organicen en concordancia con la actividad que se vaya a desarrollar en estos espacios.

¿Puede el aula ser un **espacio blando, permeable, abierto, alterable**?

Aulas con materiales más cómodos, blandos y confortables, donde los límites se desmaterializan y los espacios se funden con el entorno, o quizás donde no existan límites porque el aula se da en espacios exteriores.

¿Podrían existir otro tipo de aulas **sin paredes, sin puertas, sin ventanas, sin techo**?

Espacios permeables que permiten el acceso de los asistentes por múltiples puntos, donde la luz penetra por todo el espacio.



Life Invasaqua // otro tipo de formas



Mirplay School // espacio permeable

Escuela de Primaria Woodland // sin puertas ni ventanas





Gestinsa // espacio común, híbrido y múltiple



PAM! // mobiliario móvil, colectivo

"El sistema tradicional del "banco y mesa" -una incómoda unidad combinada de pupitre y asientos en los que se sentaban dos alumnos- está siendo sustituido por sillas y mesas individuales, que pueden utilizar uno o dos estudiantes o agruparse para uso de cuatro o seis de ellos. Por lo demás, los nuevos métodos de enseñanza destacan la necesidad de concebir y crear una gama más amplia de muebles. Tradicionalmente, el espacio docente estaba totalmente ocupado por la mesa del profesor, una pequeña superficie de pizarra y los asientos de los alumnos. Hoy se necesita una pizarra más extensa, un abundante espacio para la presentación de objetos, carritos móviles con materiales especiales (libros de biblioteca, jaulas de animales, por ejemplo) y una gran abundancia de distintos tipos de elementos de almacenamiento [...]".
(Unesco, 1975)



Ludoteca "Salta Conmigo" // combinación de luz y color

¿Puede la comunidad **coexistir en un mismo espacio común, híbrido y múltiple**, donde se promueva la participación y el concilio?

Lugares de consenso donde se distribuya el espacio de forma que se fomente la cooperación y la colaboración, combinando espacios individuales y grupales.

¿Puede ser el **mobiliario blando, móvil, colectivo, invisible**?

Un catálogo de mobiliario que consiga transformar el espacio y permita la disposición de distintas configuraciones para adaptarlas según la actividad que se vaya a realizar en el aula.

Mobiliario colectivo como bancos, gradas o grandes mesas. Mobiliario versátil que permita construir separaciones, estanterías, sillas.

¿Pueden existir combinaciones de **luz y color** que sean inspiradoras, evocadoras, sugerentes?

Es hora de replantearse la estética tradicional y apostar por la tecnología de la luz y su influencia en la percepción humana.

Colores más agradables y frescos, elementos de color en textiles reversibles como cortinas y alfombras, el uso del color y su variación en la luz en función del tipo de actividad.

¿Podríamos hacer que la **disposición de alumnos y maestros** fuese diferente, donde se disponga el mobiliario de forma aleatoria, donde surjan puntos de encuentro?

Relación maestro y alumno basada en el respeto y la confianza. Si el maestro es capaz de crear una relación de respeto y confianza, en la que las emociones tienen un lugar, se acompañan, y en la que el niño o la niña se sienten valorados y tenidos en cuenta, el aprendizaje se relacionará con la alegría y la seguridad.

¿Se podría alterar la **disposición del aula según la actividad** que se vaya a realizar en ella?

La organización del espacio de aprendizaje es un factor esencial a la hora de poner en práctica distintos métodos pedagógicos en clase. Un mobiliario que permita diferentes configuraciones del aula según la actividad que se vaya a realizar se convierte en un aspecto muy importante a la hora de proyectar el aula del futuro.

¿Podríamos **incorporar la vida y los elementos vegetales** en el aula?

Todos los elementos del aula, tanto los vegetales como los no vegetales, requieren una serie de cuidados y unas labores de mantenimiento. Una educación de los jóvenes en los cuidados puede resultar muy beneficiosa.

La pedagogía de los cuidados gira en torno a la idea de poner la vida en el centro en todos los ámbitos de la educación. Así pues, se otorga centralidad a valores y capacidades como el cuidado, la solidaridad, la empatía, la autonomía, la autoestima, las relaciones afectivas, el empoderamiento, la comunidad, la participación, etc.

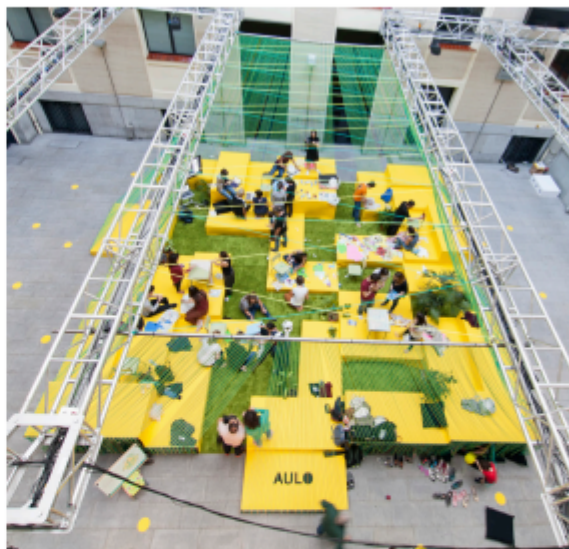

AULO // disposición de alumnos y maestros



PAM! // disposición del aula según la actividad

Wellspring School // incorporación de elementos vegetales





Método Montessori // nueva aula

Estas son las preguntas y reflexiones que planteamos y queremos invitar a que podáis repensar con nosotros.

Cada una y cada uno de nosotros podemos **imaginar y diseñar esta nueva aula**. Hay que utilizar la creatividad y el pensamiento artístico para generar estos nuevos espacios.



Escuela de Primaria Woodland // nueva aula



Mirplay School // nueva aula

"La pedagogía de los cuidados es un modelo coeducativo que cuestiona el modelo de desarrollo dominante y opta por uno diferente que prioriza reconocer las acciones de los cuidados (todas aquellas actividades orientadas al mantenimiento de la vida, desarrolladas tradicionalmente por las mujeres a lo largo de la historia); analizar la organización social de los cuidados para comprender cómo es una sociedad y cómo funciona (¿quién realiza las tareas necesarias para que esa sociedad funcione? ¿cómo las hace y en qué circunstancia?); y denunciar la crisis de cuidados que viven nuestras sociedades que se deriva del desequilibrio entre las necesidades de las personas y la falta de tiempo, espacio y reconocimiento de los cuidados [...]". (InteRed, 2018)

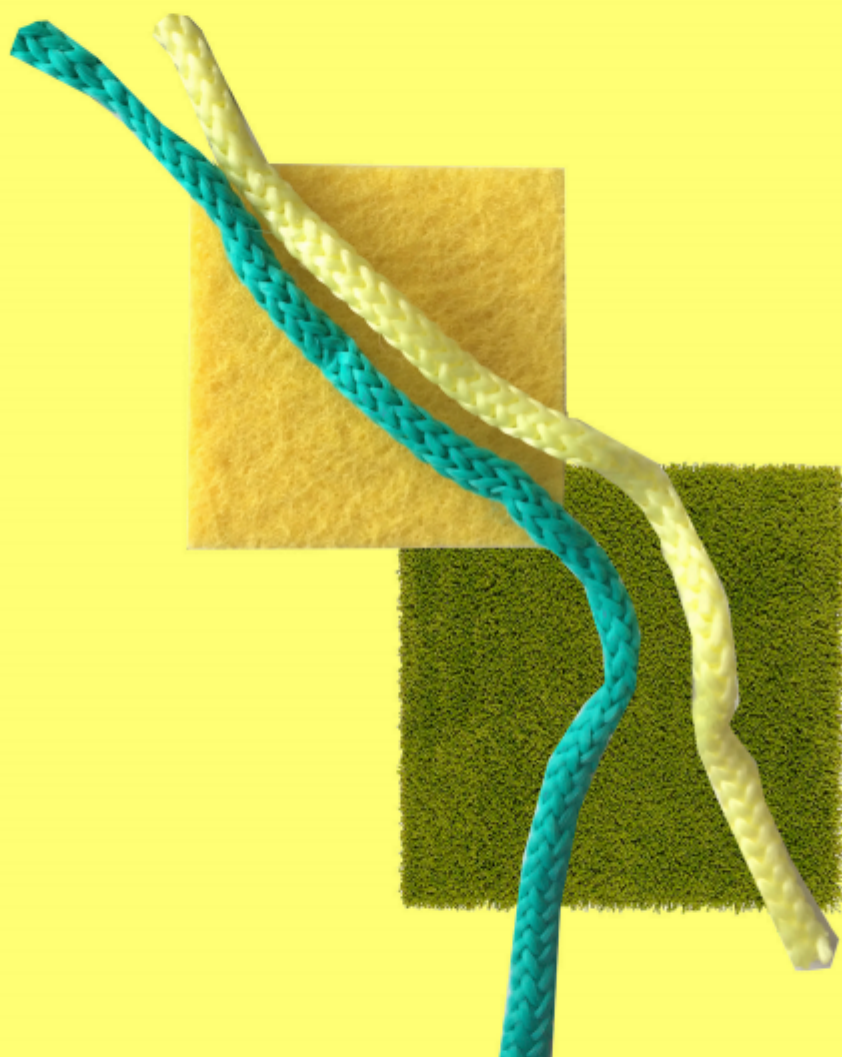

¿CÓMO TRANSFORMAR EL AULA?



Hacer una transformación real y física en el aula sería muy costoso a nivel de recursos, tiempos, permisos y afecciones en el centro escolar. Por ello proponemos trabajar previamente con un modelo a escala del aula: una maqueta.

Un modelo realizado con nuestras manos para mostrárselo a nuestros compañeros, a nuestros profesores y a nuestro equipo directivo.

Para la **transformación del Aula** os proponemos dos acciones para probar y testear las distintas posibilidades y valorar la viabilidad de las propuestas:

MAQUETA DEL AULA

Se trata de elaborar un modelo físico en 3D del aula a una escala reducida para que alumnos y profesores prueben distintas configuraciones de mobiliario, colores, tamices de luz, etc.

Pasos para construir la maqueta:

1. **Tomar las medidas** aproximadas del aula: ancho y largo, alto, situación y dimensiones de ventanas y puerta, otros elementos (estructura, armarios, tarimas, tabiques).

2. Para **dibujar** hay dos formas: o bien utilizando un software de dibujo sencillo y luego imprimiendo los planos, o bien utilizando un papel milimetrado para dibujar a escala.

3. **Recortar y pegar** cada plano del aula. Las plantillas (de software o papel) se ponen encima de los cartones pluma y se recortan con la forma y dimensión, quitando puertas y ventanas.

Cada uno de los planos recortados (4 paredes y el suelo) se montan con celo, alfileres o pegamento (cola blanca).

4. Utilizar cualquier tipo de material (por ejemplo: cartón, cartulinas, juguetes, pajitas) para **representar** el mobiliario, cortinas, alfombras, etc.



SITIO // VIC

Una vez construida la envolvente podemos comenzar a realizar propuestas de transformación del aula utilizando todo tipo de materiales y piezas a la misma escala de trabajo que la propia maqueta. Podemos utilizar materiales reciclados de casa, trabajo o colegio. Iremos haciendo propuestas y podemos valorarlas individual o colectivamente, además de registrarlas fotográficamente, valorar pros y contras, recursos necesarios para llevarla a cabo, etc.

¿Cómo dibujar el plano? Material necesario



1. Tomar las medidas del aula

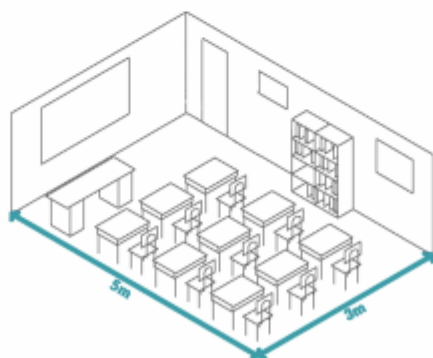

2. Dibujar



3. Montar

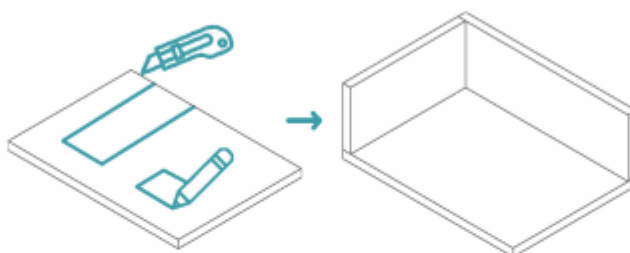

4. Representar el mobiliario

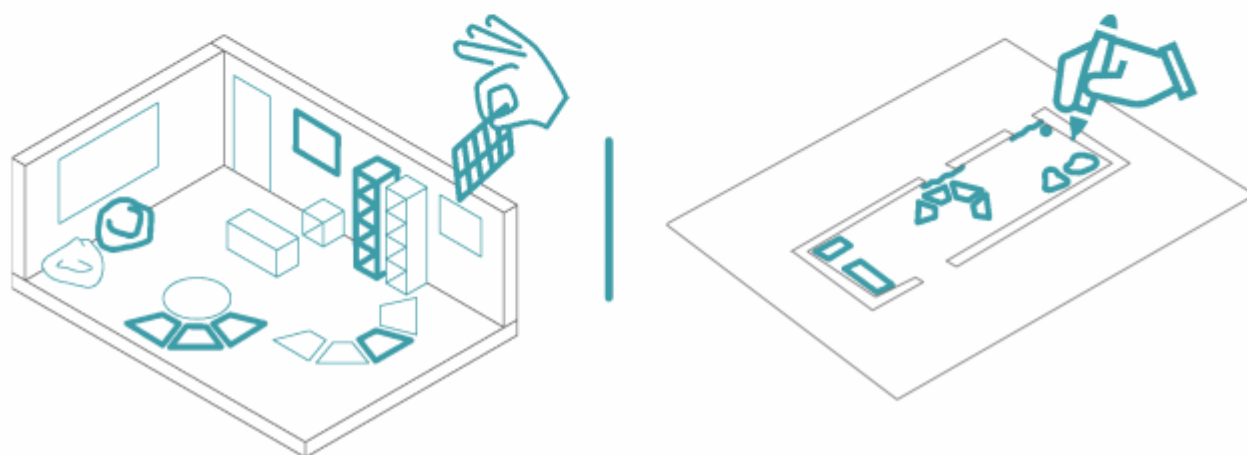

TALLER

Una vez realizada la maqueta, proponemos dos dinámicas para que tanto alumnos como profesores pongan sobre la mesa sus propuestas sobre la transformación del aula y se pueda evaluar la viabilidad de las distintas propuestas:

1. Maqueta individual

De forma individual cada alumno podrá trabajar sobre la maqueta con el material pertinente para expresar físicamente su transformación del aula.

2. Maqueta grupal

Mediante una metodología de consenso y puesta en común, el trabajo en la maqueta se realizará conjuntamente con otros alumnos y profesores para llegar a nuevas propuestas de manera consensuada.



SITIO // VIC

FICHA DEL TALLER

Se ha redactado **una ficha para una primera sesión exploratoria**, donde los alumnos podrán afrontar la transformación de la maqueta fácilmente gracias a unas preguntas que se plantean en esta ficha:

- Durante 40 minutos deberán trabajar **individualmente con las manos en una propuesta física y material en 3 dimensiones que transforme y mejore las condiciones de su aula.**
- Para ello tienen material disponible con el que **construir su proyecto y situarlo en su maqueta personal.**
- Durante los últimos 10 minutos deben **colocar el resultado para fotografiarlo junto a la ficha.**
- Para ello pueden tratar de **responder de forma artística y creativa a una o varias de las preguntas que se formulan en la ficha.**

Fecha

Nombre del alumno/a

Curso/Clase/ Centro



1. SESION EXPLORATORIA

- Durante 40' debes trabajar **individualmente con las manos** en una propuesta, **física y material en 3 dimensiones**, que **transforme y mejore las condiciones de tu aula** (y que sea exportable a cualquier tipo de aula del centro).
- Para ello tienes material disponible con el que **construir tu proyecto y situarlo en tu maqueta personal**.
- Durante los últimos 10' debes colocar el **resultado para fotografiarlo junto a esta hoja**.
- Para ello puedes tratar de responder -de forma **artística y creativa**- a una o varias de estas preguntas:

¿Puede el aula tener...

- ... otra **forma o dimensión espacial?**
- ... otro tipo de **paredes, techo o envolvente?**
- ... otro tipo de **entradas, accesos y ventanas?**
- ... otros **colores, texturas y acabados?**
- ... otro tipo de **luz?**
- ... otro tipo de **mobiliario y disposición** del mismo?
- ... otro tipo de **disposición y relación maestro-alumnos?**
- ... otro tipo de **disposición entre los alumnos y su relación con el mobiliario?**
- ... otra disposición en la **pizarra, tarima y soportes informativos?**
- ... **plantas y seres vivos?**

Anota aquí los comentarios -complementarios a la maqueta- que consideres:

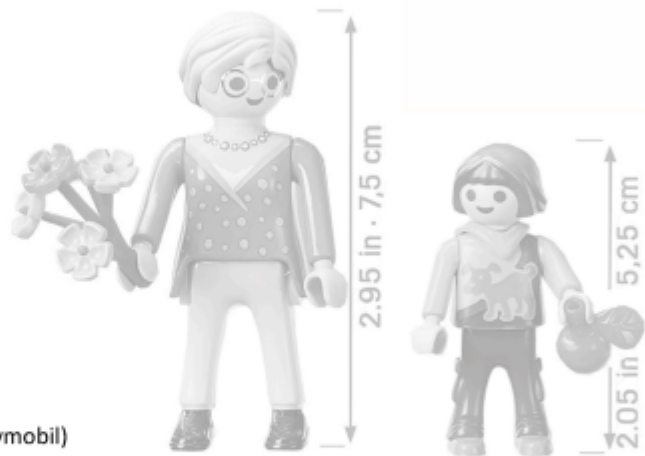

Escala de la maqueta 1/25 (escala de un playmobil)

FOTOS MAQUETA

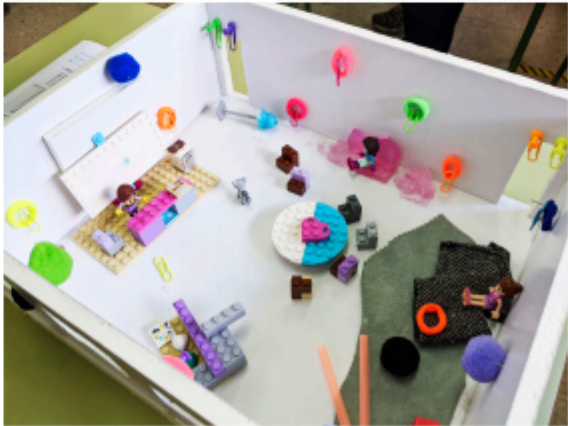

CONCLUSIONES

Una vez realizado el taller con las maquetas podemos valorar el trabajo realizado a través de la información de cada propuesta de maqueta y los comentarios en la ficha.

Los resultados se valorarán, agruparán y priorizarán en función de los esfuerzos necesarios para acometer cada una de las medidas y el grado de importancia y consenso que cada acción haya tenido entre los alumnos.

Una vez recogidas las intenciones y descomponiendo los intereses individuales de cada uno encontramos los **principales problemas a resolver** en las aulas, como por ejemplo:

- Decoración del aula en paredes y techo
- Incluir pizarras digitales o más pizarras
- Incluir elementos de almacenaje
- Incluir alfombras en el suelo
- Filtrar la luz de las ventanas
- Incluir vegetación
- Incluir gradas
- Introducir ordenadores y wi-fi

De todas las propuestas existen algunas que, por su viabilidad en **recursos, tiempo y esfuerzo**, se pueden implementar en talleres colectivos de transformación; otras soluciones, en cambio, requieren más recursos y hay que plantearlas al equipo directivo.

Así pues, se estudiarán la **viabilidad** de las principales propuestas y la proyección **a corto y largo plazo** de la transformación del aula, determinando así los **próximos objetivos de es transformación**, como por ejemplo:

Decorar las columnas con papel con un tema, poner papel de colores en las ventanas, hacer un mural tapizado con papel de colores, elementos colgados del techo, incluir plantas con autorriego, poner cojines si hay un lugar de almacenaje, cambiar disposición de las mesas y sillas.

Mirplay School // nueva aula



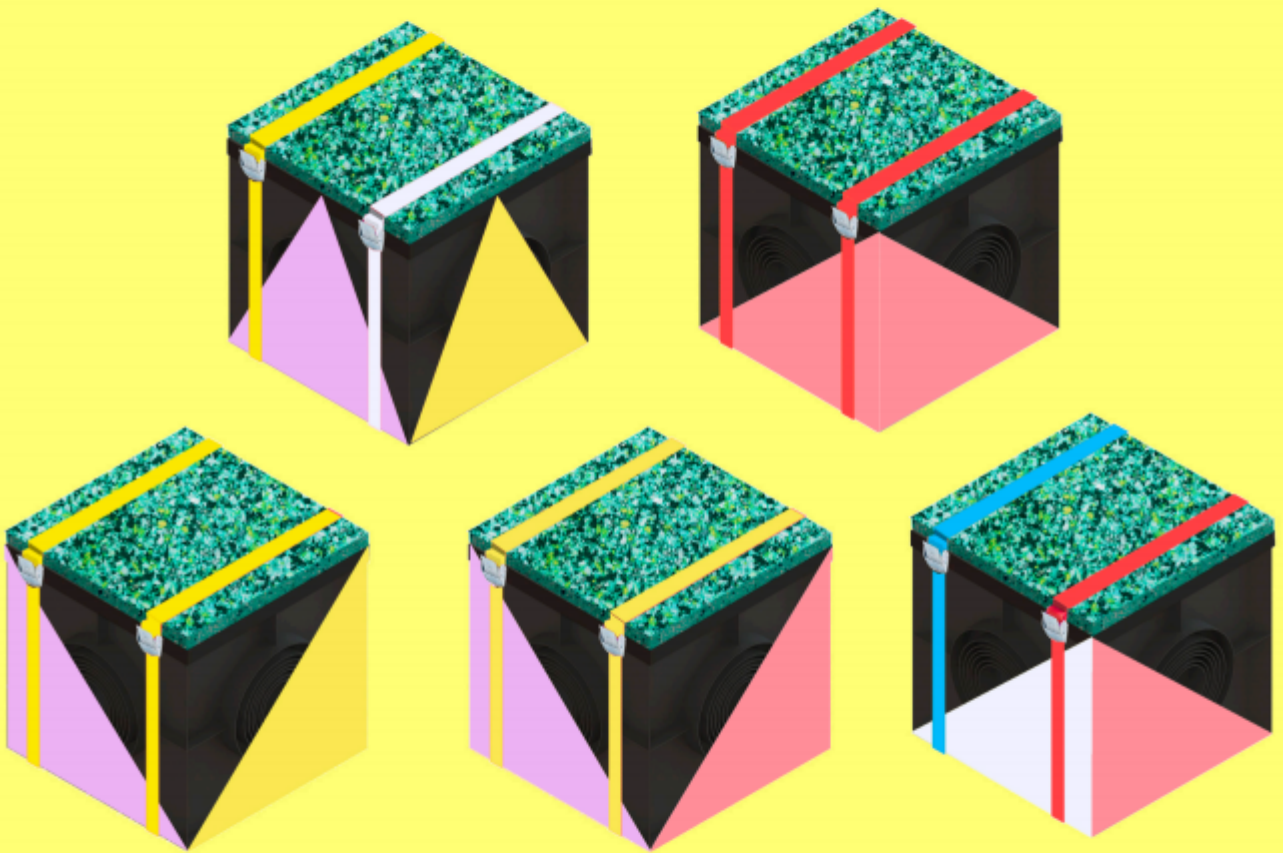

SUGERENCIAS DE DISEÑO PARA EL AULA

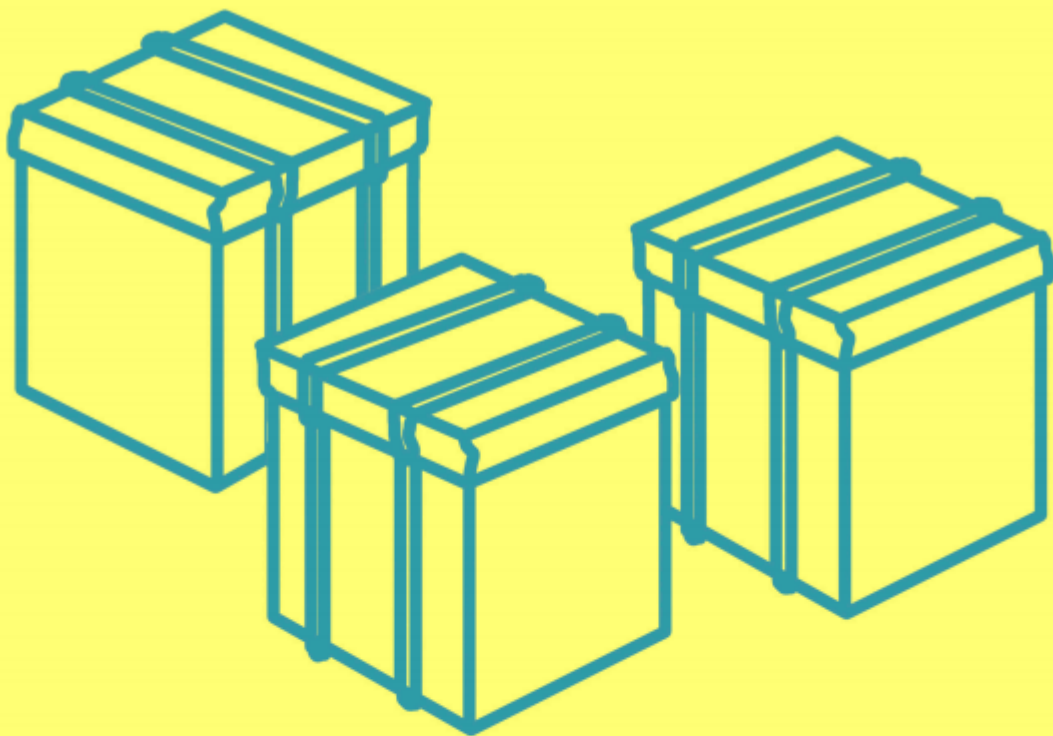

Cada una y cada uno de nosotros podemos **imaginar y diseñar esta nueva aula**. Hay que utilizar la creatividad y el pensamiento artístico para generar estos nuevos espacios.

En **VIC** hemos trabajado en varios proyectos para **poner en práctica estas ideas y reflexiones** sobre el aula:

PAM!

Uno de los elementos que hemos podido fabricar a escala 1:1 y que podríamos instalar ya en el aula es un **módulo cúbico** que se ha construido a través de la reutilización de una arqueta de saneamiento hecha con **material plástico 100% reciclado** de la industria automotriz.

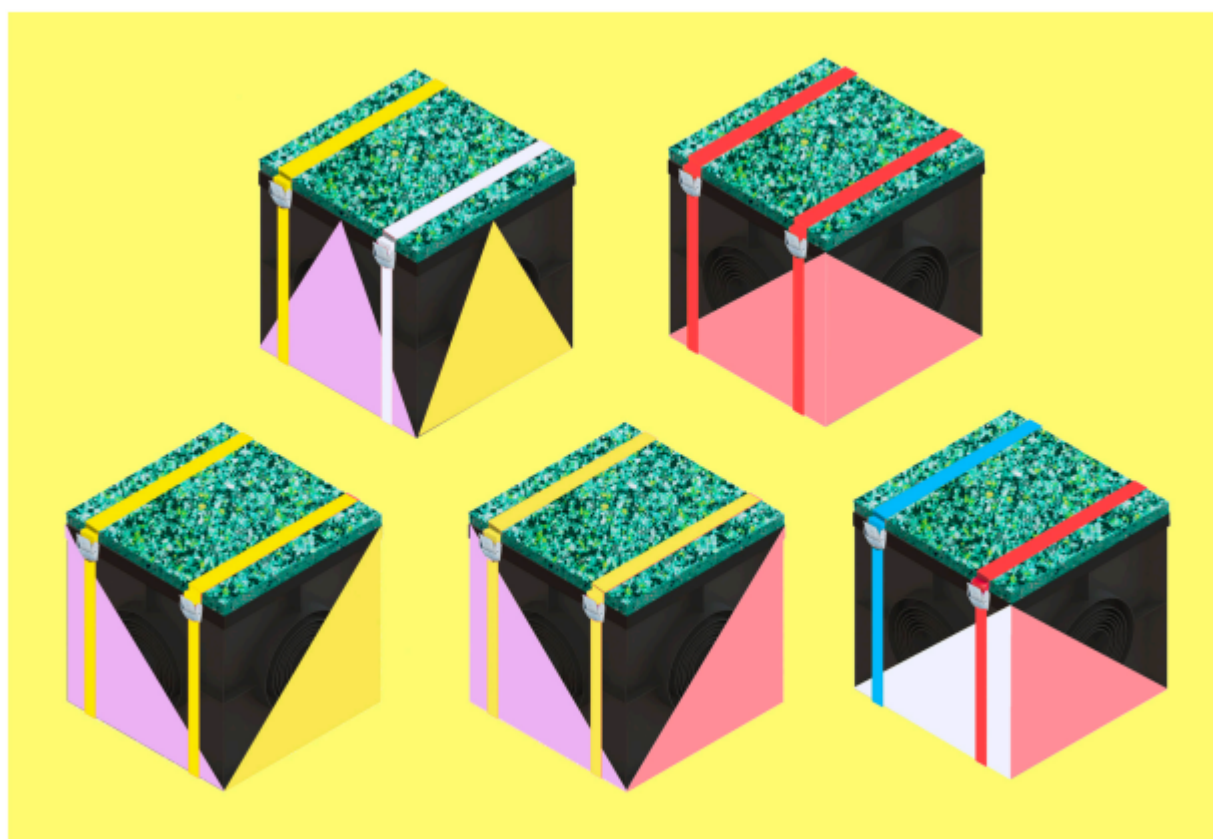

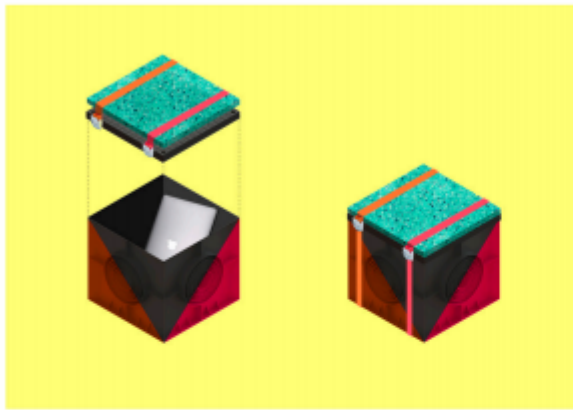

Esta **arqueta de 45x45x45cm** a la que se le ha añadado en la tapa, unas **espumas de alta densidad** que son agarradas por unas cinchas de colores, se puede decorar con color y ponerla bonita y atractiva. Permite la combinación entre ellas y construir dentro del aula tanto asientos como gradas, estanterías o bancos corridos.

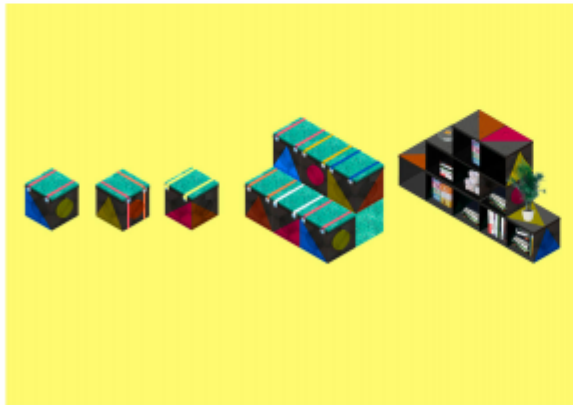

Es un elemento **muy barato** que podemos conseguir fácilmente y podemos construir dentro del aula con nuestros alumnos y alumnas y que nos ofrece infinitas posibilidades.

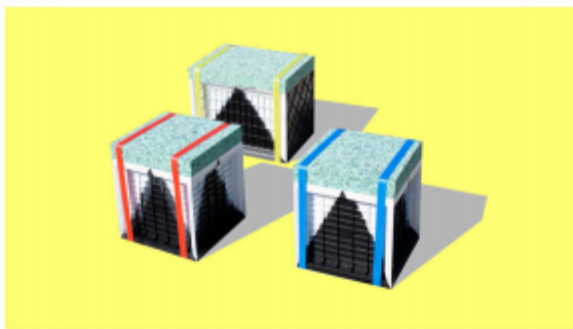





La combinación de este mueble construido con arquetas de plástico reciclado nos permite **múltiples distribuciones** de las aulas. Además, con esta gran variedad resultará muy fácil emplearlas en todo tipo de espacios, tanto interiores como exteriores.

TRESPIÉS

A raíz de las prioridades detectadas en un taller de maquetas en el instituto nace **TresPiés**. Este proyecto consiste en **dos trípodes sencillos realizados a partir de redondos lisos del 16 doblados y soldados entre ellos**.

Estos trípodes permiten soportar **diversos tipos de paneles** transparentes, translúcidos, opacos, rígidos, decorativos, textiles para convertir el espacio educativo en un lugar más plural y agradable, tanto para alumnos como profesores, a través del control de la luz natural y la disposición de soportes verticales para información y exposición.

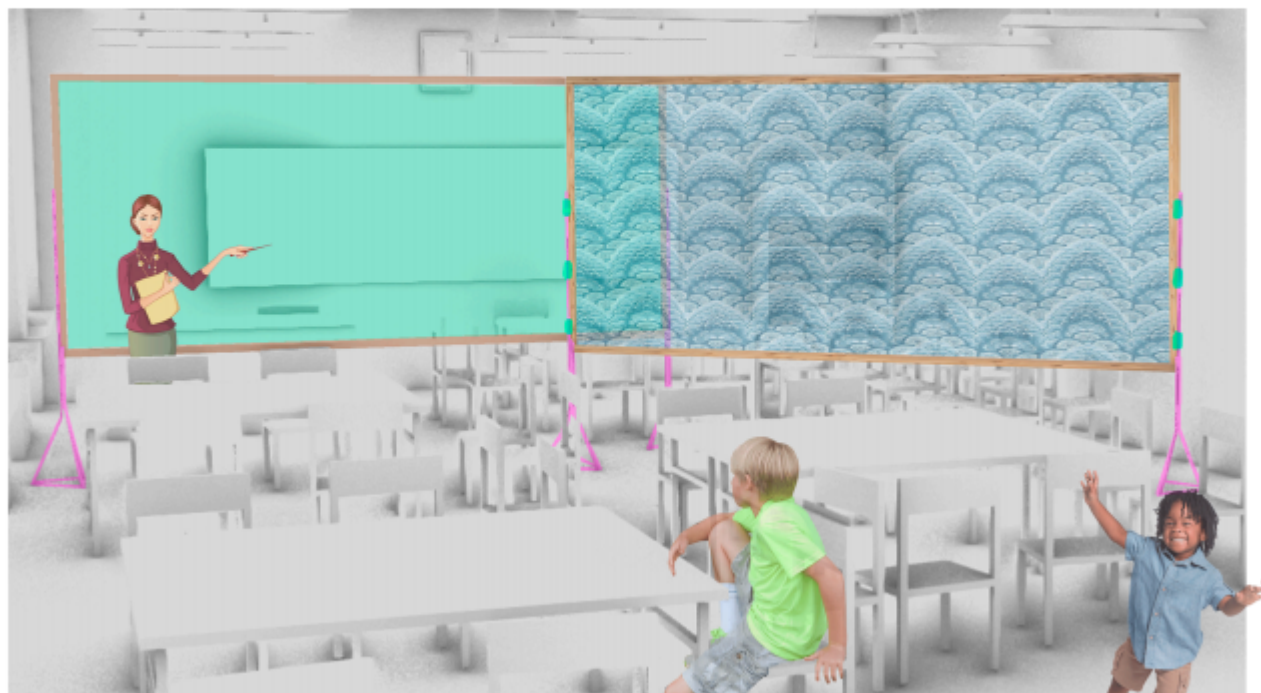
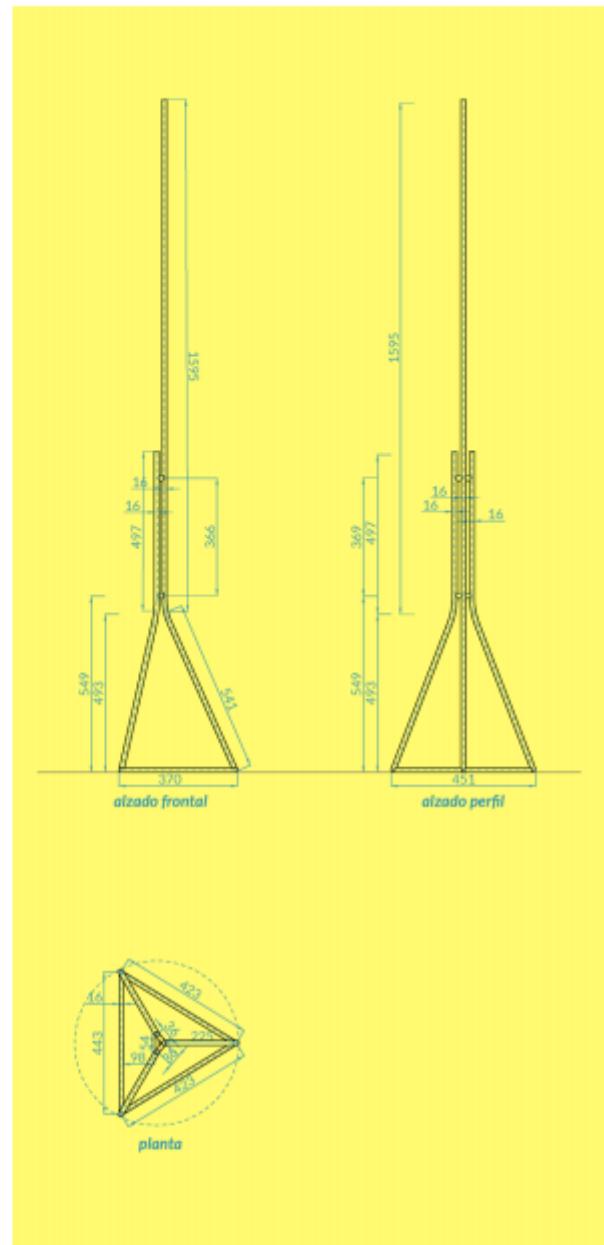
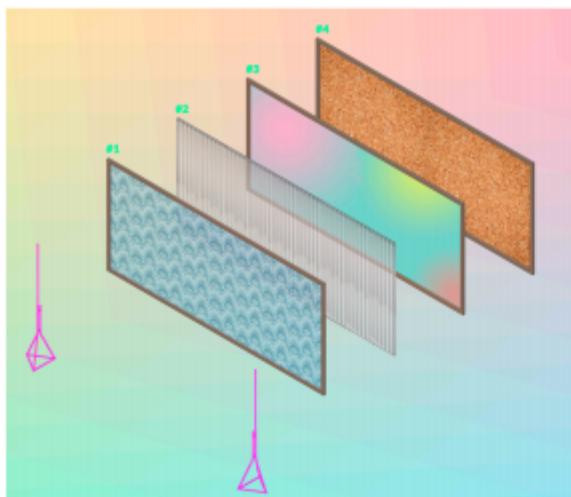

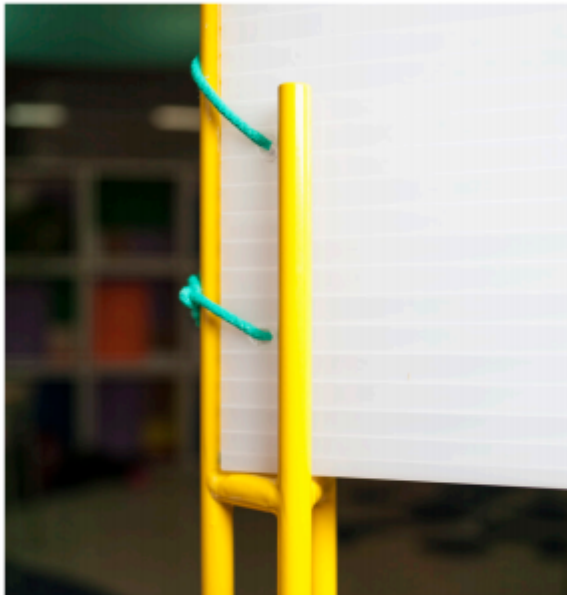

Los TresPiés son **trípodes de acero** diseñados por VIC que se han pintado con amarillo y azul turquesa para dotar a las aulas de una luz más colorida que devuelva la vida al interior del colegio.

La libre configuración de estos paneles móviles, tanto por su disposición en el aula como el material escogido para anclarlo a los trípodes, permite una infinidad de aulas diferentes adaptándose a las necesidades exigidas por la actividad que se vaya a realizar en ellas.

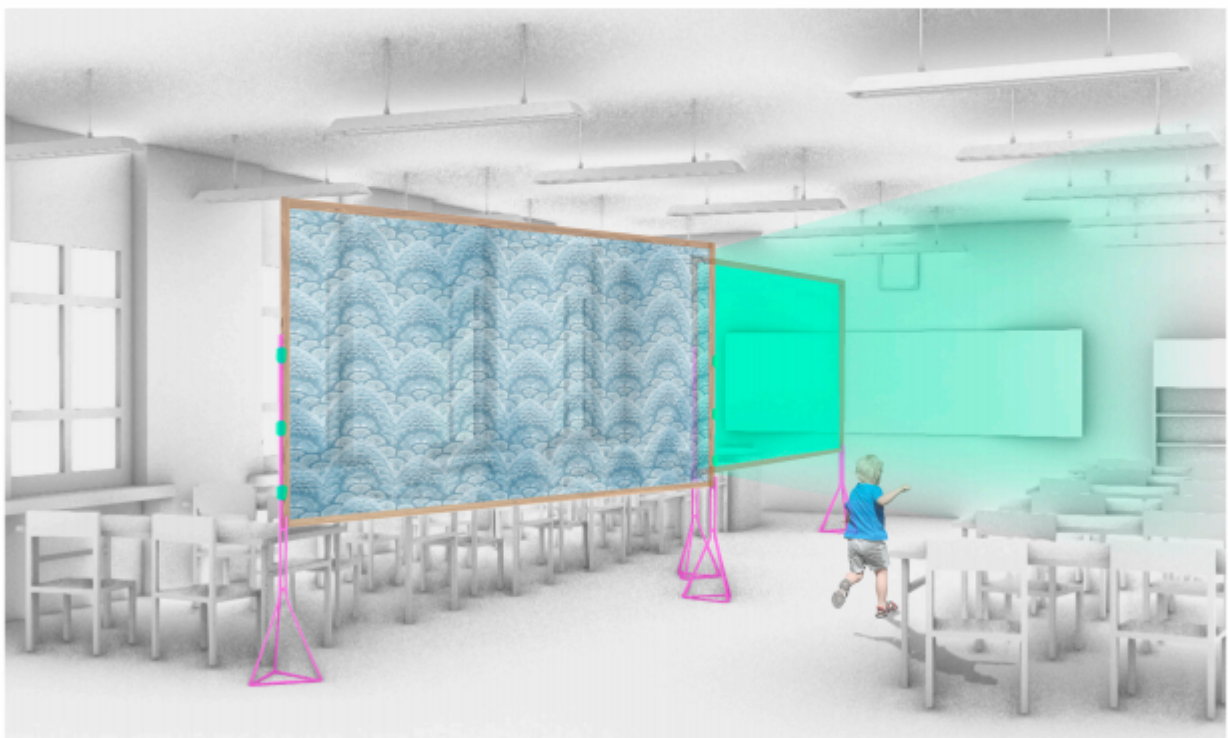

En los talleres que se realizan en los institutos, los profesores y alumnos pueden probar a **combinar estos paneles y explorar nuevas distribuciones del aula**, así como distintas disposiciones de estos en ventanas para que sirvan de filtro de luz difusa con los policarbonatos, de cortinas decorativas o de pizarras móviles para colgar información o trabajos realizados por los alumnos (paneles rígidos de contrachapado embutidos en los bastidores de madera).

Así, el TresPiés es un artefacto muy útil, **sencillo y económico**, que permite la libre configuración del aula y el fácil montaje por parte de alumnos y profesores.



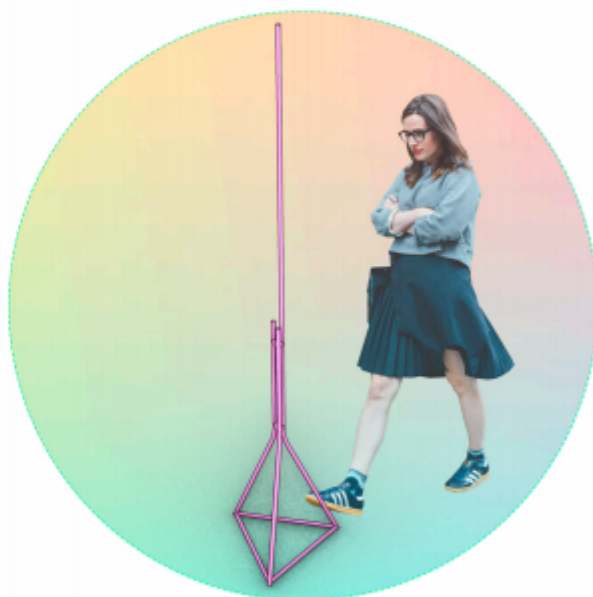
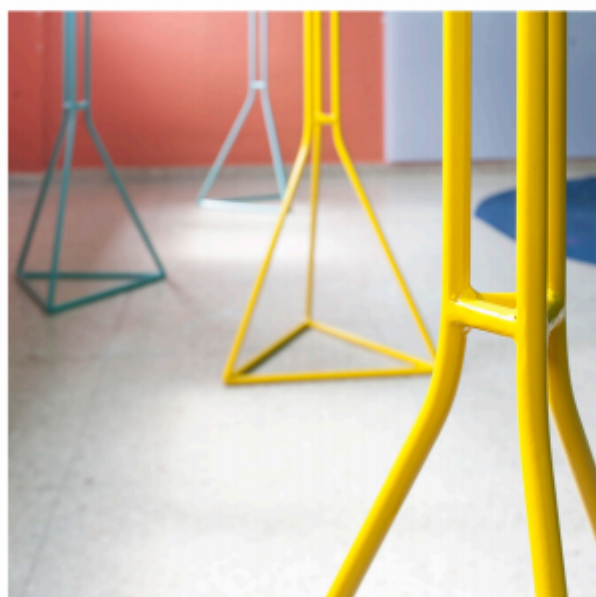
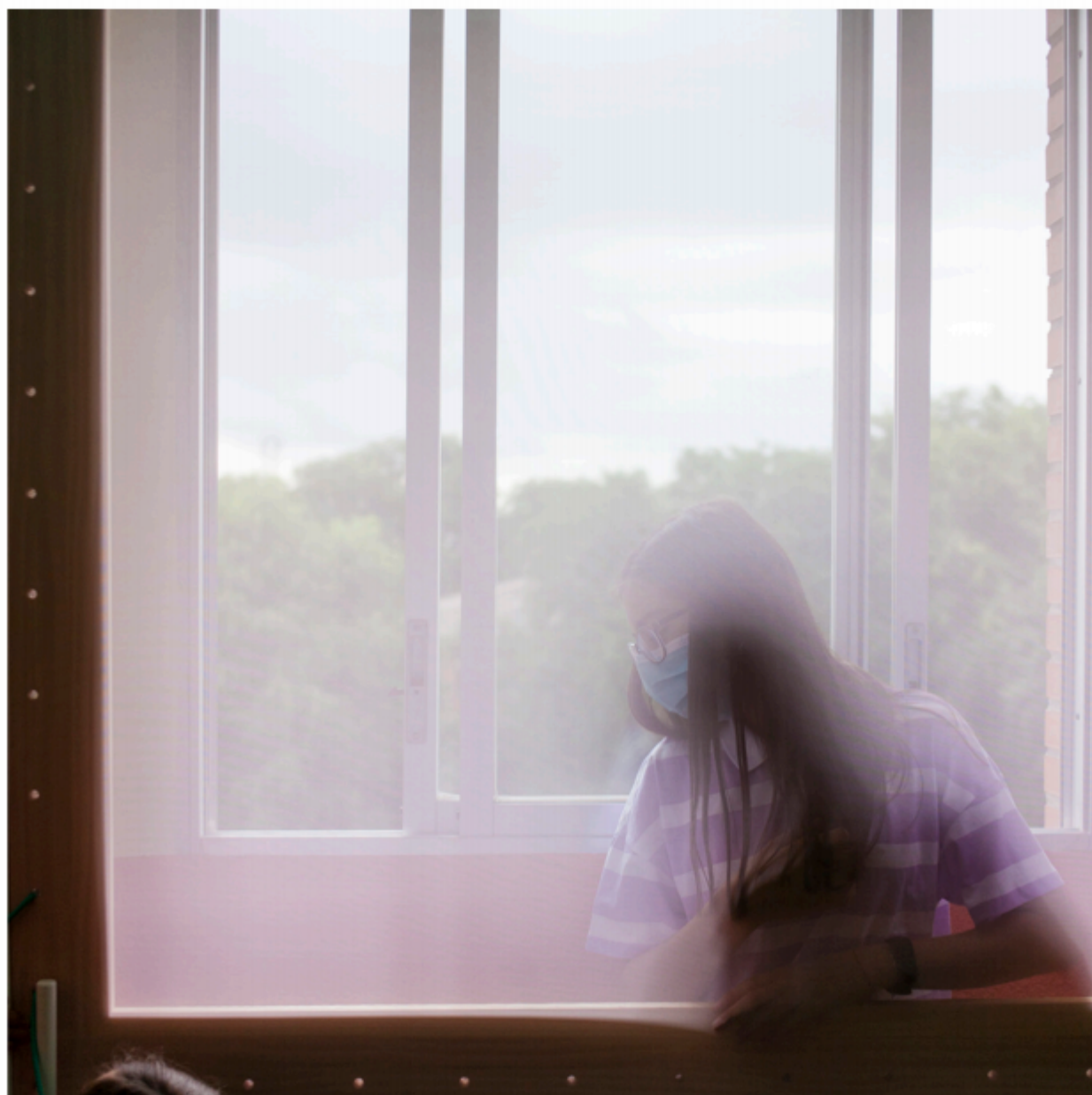



PANEL REFLECTANTE

Otro método para transformar el aula fácilmente es utilizar una de las paredes netas y forrarla con un **materi al reflectante**, como un espejo dicróico, y conseguir así una sensación de mayor espacialidad.

El filtro dicróico es un filtro de color que se utiliza para **seleccionar el paso de luz** en una pequeña gama de colores y refleja la luz de un color particular.

Ha llegado la hora de **replantearse la estética tradicional y apostar por la tecnología de la luz** y su influencia en la percepción humana mediante un control de la luz y un nuevo planteamiento de los colores utilizados en el espacio pedagógico que es el aula.

¿Es el momento de apostar por el empleo de **colores más agradables y frescos**, elementos de color en textiles reversibles como cortinas y alfombras, y por el **uso del color y su variación en la luz**, todo ello en función del tipo de actividad?

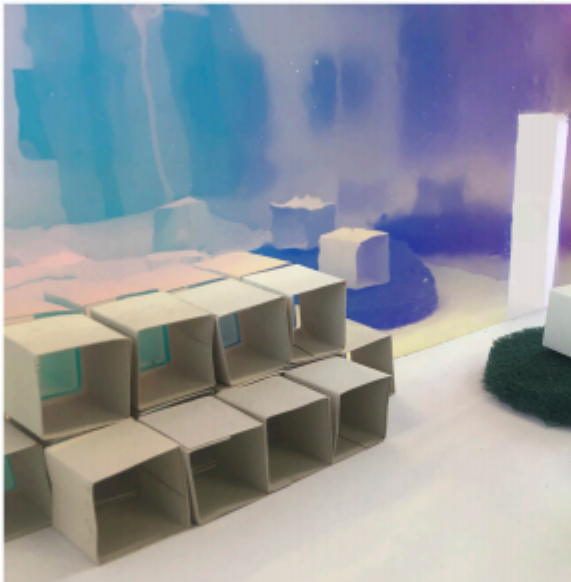

PANEL REFLECTANTE // maqueta de trabajo



PANEL REFLECTANTE // espejo dicróico



REFERENCIAS

Video 'Transforma tu Aula-Red Planea'



Transformación espacial en el aula

140 visualizaciones · 22 feb 2021

4 0 COMPARTIR GUARDAR ...

PLANEa, red de arte y escuela
38 suscriptores

Video tutorial realizado por la Red Planea junto al colectivo VIC (Vivero de Iniciativas Ciudadanas) dentro del programa de actividades desarrollados en el curso 2020-21 en el IES Menéndez Pelayo. El objetivo del proyecto es el de explorar las posibilidades de transformación de un aula.

MOSTRAR MÁS

SUSCRIBIRME

<https://youtu.be/4PMdY1bbDes>

Video 'Proyecto Aulo'



AULO: Construyendo un espacio de aprendizaje ecofeminista

1191 visualizaciones · 3 abr 2019

12 1 COMPARTIR GUARDAR ...

PedagogíasVividas
832 suscriptores

Teniendo en cuenta la diversidad, la creación de conocimiento compartido, los presupuestos ecológicos que trabajan desde la vulnerabilidad de nuestros cuerpos y de los límites del planeta, la visibilización de determinados cuidados junto con otros modos de iluminar, dar color, elegir.

MOSTRAR MÁS

SUSCRIBIRME

https://youtu.be/_iiF6dLpx8I

#AULO: un espacio de aprendizaje ecofeminista

La Casa Encendida de Madrid acoge del 12 al 16 de junio un ciclo para repensar la arquitectura de la educación



VIC (DIVERSO DE INICIATIVAS CIDADANAS) Madrid · 7 JUN 2018 · 09:27 CEST

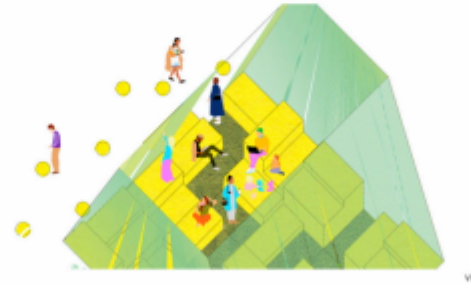

El bullicio se detiene repentinamente: el profesor ha entrado en el aula.

Tras cerrar la puerta la clase queda aislada del exterior.

MÁS INFORMACIÓN



Ad closed by Google

https://elpais.com/elpais/2018/06/06/alterconsumismo/1528288769_566593.html

DECORACIÓN

NIÑOS DEL SIGLO XXI EN CLASES DEL XIX: ¿CÓMO INFLUYE EL DISEÑO DEL AULA EN LA EDUCACIÓN DE TU HIJO?

Tus hijos pasan en el aula una gran parte de su tiempo. ¿Cómo les influye que su disposición y diseño permanezcan prácticamente invariables desde el siglo XIX? Según los expertos, tanto como para cambiar su educación.

POR MARTA SAGER

<https://www.revistaad.es/decoracion/articulos/ninos-siglo-xxi-clases-xix-como-influye-diseno-aula-educacion-hijo/24300>

Tipografías utilizadas

Lato - Regular, Italic, Bold, Bold Italic, Black

PANTONE #1 - R:100, G:155, B:169

PANTONE #2 - R:255, G:254, B:124

PANTONE #3 - R:103, G:103, B:103

Esta obra está editada bajo licencia Creative Commons [CC BY-SA 4.0]: Eres libre de copiar, redistribuir, remezclar, transformar y crear a partir del material en cualquier medio o formato siempre y cuando reconozcas la autoría y lo compartas bajo la misma licencia.



https://creativecommons.org/licenses/by-sa/4.0/deed.es_ES

Su reproducción esta autorizada haciendo mención al mismo y sus autores.

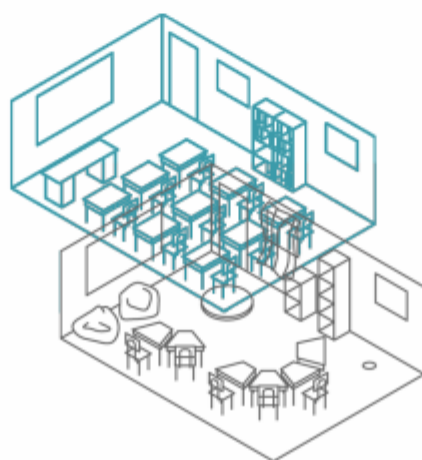

CÓMO TRANSFORMAR TU AULA

La guía *Cómo Transformar TU AULA*
se diseñó en Marzo de 2021
por Vivero de Iniciativas Ciudadanas.





